



## طراحی، ساخت و ارزیابی سنسور خازنی برای اندازه‌گیری رطوبت خاک

احسان قابلی<sup>۱</sup>، الهام موحد<sup>۲\*</sup>، بهزاد محمدی الستی<sup>۳</sup>

- ۱- کارشناسی ارشد مهندس مکانیک- ماشین آلات کشاورزی- دانشگاه آزاد اسلامی واحد بناب، آذربایجان شرقی  
۲- کارشناسی ارشد مدیریت محیط زیست - اقتصاد محیط زیست دانشگاه آزاد اسلامی واحد علوم تحقیقات تهران  
۳- استادیار گروه مهندسی مکانیک بیوسیستم دانشگاه آزاد اسلامی واحد بناب، آذربایجان شرقی

اطلاعات مقاله	چکیده
نوع مقاله: پژوهشی	کشاورزی دقیق یک مفهوم جدید در کشاورزی امروزی است و بر مبنای وجود ناهمگونی در سطح مزرعه استوار است. یکی از دلایل رشد کشاورزی دقیق در میان دانشمندان و کشاورزان، پیشرفت تکنولوژی در سیستم‌های تعیین مختصات جغرافیایی (GPS)، سنسورها، عکس‌های هوایی یا ماهواره‌ای (سنجش از دور) و تسهیلات مدیریت اطلاعات جغرافیایی است. وجود مشکلات تشخیص پارامتری در حوزه عملیات‌های آزمایشگاهی در بخش کشاورزی به خصوص تشخیص میزان رطوبت خاک، متخصصان را بر آن داشت که همواره در تلاش برای بدست آوردن راهکار مناسب برای اندازه‌گیری میزان رطوبت مورد نیاز گیاه و منطقه مورد نظر باشند. از این رو، در این تحقیق سعی شده تا با طراحی و ساخت یک سنسور رطوبت سنج که در آن از خاصیت خازنی استفاده شده، بتوان رطوبت خاک را اندازه‌گیری کرد. این سنسور خازنی متشکل از دو صفحه آلومینیومی عایق بندی شده می‌باشد که با تغییر رطوبت خاک، ضریب دی‌الکتریک خازن و به طبع آن ظرفیت خازنی و فرکانس مدار خروجی در آن تغییر می‌کند. از ویژگیهای دستگاه مورد نظر می‌توان به تشخیص رطوبت همزمان در چندین نقطه از زمین و نیز استفاده در کنترل میزان آب دهی مورد نیاز گیاهان اشاره کرد. به علاوه، این دستگاه دارای یک ماژول فرستنده و گیرنده بیسیم با برد ۲۵۰ متر است. این دستگاه در شرایط آزمایشگاهی در ۸۰ نقطه مورد بررسی قرار گرفت و به منظور بررسی دقیق‌تر با سنسورهای متفاوت دیگری مورد آزمایش و بررسی قرار گرفت. میانگین درصد خطای بدست آمده از سنسور خازنی ساخته شده ۰/۰۶ درصد می‌باشد.
تاریخ دریافت: ۱۴۰۱/۰۹/۰۱	
تاریخ پذیرش: ۱۴۰۲/۰۳/۰۷	
دسترسی آنلاین: ۱۴۰۲/۰۶/۳۱	
کلید واژه‌ها: الکترونیک، سنسورهای خازنی، حداکثر رطوبت، درصد خطا، رطوبت سنج.	



## Patterns of Water Quality Changes, Invasive Aquatic Plant Identification and Environmentally Friendly Control Solutions in Drinking Water Dams of Mazandaran Province

Ehsan Ghabeli <sup>1</sup>, Elham Movahed <sup>\*2</sup>, Behzad Mohammadi Alasati<sup>3</sup>

1- MSc in Mechanical Engineer - Agricultural Machinery, Islamic Azad University, Bonab Branch

2- MSc in Environmental Management - Environmental Economics, Islamic Azad University, Sciences and Research Branch, Tehran

3- Assistant professor, Department of Biosystem Mechanical Engineering, Islamic Azad University, Bonab Branch

### Article Info

### Abstract

**Article type:**  
Research Article

**Article history:**  
**Received:**  
22/11/2022

**Accepted:**  
28/05/2023

**Available online:**  
22/09/2023

**Keywords:**  
Electronic,  
Capacitive  
sensors,  
Maximum  
moisture,  
Error percentage,  
Hygrometer

Precision agriculture is a new concept in modern agriculture and it is based on heterogeneity at the farm level. One of the reasons of the precision agriculture's growth among scientists and farmers, is the technological advancement in the geographic path system (GPS), sensors, aerial or satellite photos (or Remote Sensing) and geographic information management facilities. The parametric detection problems in the field of laboratory operations in the agricultural sector, particularly the detection of soil moisture persuade the specialists trying to reach a suitable solution for the plant and interested areas' required amount of moisture. So, in this research, it is tried to measure the soil moisture by designing and manufacturing a hygrometer sensor which has been used capacitive property in it. This capacitive sensor consists of two insulated aluminum plates that changes by changing the soil moisture, index of dielectric capacitor and its capacitance and frequency of the output circuit. Among the characteristics of the device, it can be mentioned to simultaneously moisture detection at several points of the field and also usage in controlling the plants' required watering amount. Also, this device has a wireless transmitter and receiver module with a range of 250 meters. This machine was tested in laboratory conditions in 80 areas and by other different sensors for more exact tests. The mean error percentage received by the capacitive sensor is 0.60%.

\* Corresponding author E-mail address: [e.movahed86@yahoo.com](mailto:e.movahed86@yahoo.com)

## مقدمه

آب به عنوان اساسی ترین ماده حیات پر مصرف ترین ماده در طبیعت متضمن حیات بشری است و لازمه این ضمانت استفاده معقول و اساسی از منابع آبی و جلوگیری از آلوده شدن آن است. رسالت حفظ آن به عهده تمامی افراد است که در مصرف آب سهیم هستند آب برای زندگی حیاتی است و منبع کلیدی برای توسعه پایدار می باشد. امروزه، با گسترش مراکز صنعتی، افزایش جمعیت و عدم کنترل مناسب محیط زیست، خطرات زیادی از نظر آلودگی آنها وجود دارد. متأسفانه، در یک حوزه یا منطقه، بیش از همه محاسبات بیلان آبی مدنظر آلودگی آنها اغلب فراموش می شود در صورتی که وجود آب در کره زمین و همچنین حصول به توسعه پایدار و حفظ محیط زیست و کیفیت منابع آب، علاوه بر پرداختن به مسائل فنی و مهندسی به منظور حفاظت کمی و کیفی منابع آب در مقابل آلاینده های نقطه ای توجه به روش ها و تکنیک های مدیریتی همسو با موضوعات فنی نیز امری ضروری و مهم است. در این تحقیق، به روش ها و تکنیک های مدیریت در کنترل منابع غیر نقطه ای آلودگی آب پرداخته شده است.

## تقسیمات رطوبتی خاک

آب هیگروسکوپیک<sup>۱</sup>

خاکی که در معرض هوای آزاد، آب خود را از دست داده و به ظاهر کاملاً خشک به نظر می رسد همواره مقداری رطوبت به صورت قشری نازک در سطح ذرات خود تثبیت می کند این رطوبت که تحت نیروی جاذبه یی در خاک نگهداری می شود اصطلاحاً آب هیگروسکوپیک (آب جاذبه ای) نامیده می شود.

آب کاپیلاریته<sup>۲</sup>

وقتی رطوبت خاک از قشر نازکی که به شدت جذب سطحی ذرات آن شده است تجاوز نموده مازاد رطوبت که در تماس با هوای خاک می باشد تحت تأثیر نیروی کاپیلاریته قرار می گیرد.

آب اشباع<sup>۳</sup>

پس از آنکه خلل و فرج ریز خاک از آب پر شد اگر نفوذ آب در خاک ادامه داشته باشد به تدریج هوای موجود در خلل و فرج درشت نیز خارج و آب جانشین آن می شود. آب مازاد بر رطوبت کاپیلاریته تحت تأثیر نیروی ثقل قرار می گیرد و در صورت مناسب بودن شرایط زهکشی در جهت نیروی مزبور جریان می یابد (به همین دلیل آب اشباع را آب ثقلی نیز می نامند) در آزمایشی که خرسندی و همکاران (۱۳۸۸)، به منظور ارزیابی سنسور اندازه گیر پیوسته رطوبت خاک به صورت بلادرنگ انجام دادند، نتایج آزمون واسنجی سنسور نشان داد که رابطه بین محتوای رطوبت خاک و بسامد خروجی سنسور را می توان به صورت یک رابطه درجه دو نشان داد و سنسور طراحی شده دارای خطایی برابر ۱/۵۵ درصد بود. آندراد و همکاران (۱۹۹۸)، یک سنسور اندازه گیر رطوبت مبنای الکتریک را تحت شرایط دینامیک ارزیابی کردند. نتایج آزمایشات نشان داد که امکان استفاده از سنسور به صورت بلادرنگ وجود دارد، ولی در خصوص مسائل مهمی همچون موقعیت الکترودها و تماس خاک با الکترود تأکید نمود. آزمون های تکمیلی نشان داد که این سنسور رطوبتی نه تنها به رطوبت پاسخ می دهد، بلکه به مقدار نمک، درجه حرارت و بافت خاک نیز عکس العمل نشان می دهد. بوگنا (۲۰۰۷)، سنسور خازنی کم هزینه ECH2O EC5 را ارزیابی کرد و به این نتیجه رسید که این سنسور برای کاربردهای شبکه سنسور مناسب است. سنسور شناسایی ECH2O-TE علاوه بر مقدار آب خاک، امکان کنترل غلظت حل شونده و دما را نیز بوجود می آورد. سنسور ECH2O-TE اخیراً توسط کیزیتو (۲۰۰۸) ارزیابی شد. در تحقیقی که پلما و همکاران (۲۰۱۰)، به منظور طراحی سنسور بی سیم اندازه گیر رطوبت خاک به منظور مدیریت هرچه بهتر

1. Hygroscopic water
2. Capillary water
3. Gravitation water

باغات انگور (تاکستان) انجام شد، سنسور طراحی شده در دو نوع مختلف خاک مورد آزمایش و کالیبره شدن قرار گرفت و با روش دیگری که محتوای حجمی آب می‌باشد (VWC) مورد واسنجی قرار گرفت و نتایج آن با میزان خطای کمی موفقیت آمیز بود. هدف اصلی از این تحقیق طراحی، ساخت و ارزیابی یک سنسور خازن-مبنا و کم هزینه، قادر به اندازه‌گیری ایستگاهی محتوای رطوبتی خاک در مزرعه، می‌باشد. از جمله اهدافی که در ارتباط با این تحقیق مد نظر قرار گرفته است، تنظیم درست زمان‌بندی آبیاری سنتی و صرفه‌جویی در مصرف آب آبیاری با استفاده از سنسور طراحی شده می‌باشد.

### منطقه مورد مطالعه

منطقه ساوجبلاغ، با پهنای حدود ۲۲۵۳ کیلومتر مربع، در غرب استان البرز، واقع شده است. این منطقه از شمال به شهرستان طالقان، از غرب به شهرستان آبیک، از شرق به شهرستان کرج و از جنوب به شهرستان‌های کرج و نظرآباد محدود است. مجموعاً در این منطقه حدود ۱۸۰۰۰ هکتار از اراضی، زیر کشت محصولات زراعی قرار دارد که ۵۷ درصد این محصولات را گندم آبی، جو آبی و ذرت علوفه‌ای تشکیل داده‌اند. ۲۴۰۰ بهره‌بردار در این منطقه وجود دارد و در حدود ۱۹ درصد از این منطقه به دام‌داری و باغداری به صورت سنتی اختصاص دارد.

### مشخصات زمین مورد پژوهش

زمین مورد بررسی با مساحت ۱۷۳۴۵ مترمربع، در عرض جغرافیایی  $35^{\circ} 40' 44''$  تا  $35^{\circ} 40' 50''$  شمالی و طول جغرافیایی  $50^{\circ} 32' 07''$  تا  $50^{\circ} 37' 26''$  شرقی و در ارتفاع ۱۱۶۷ متر از سطح دریا در بخش چندار شهرستان ساوجبلاغ واقع شده است. با توجه به تحقیقاتی که کارشناسان اداره جهاد کشاورزی برای شناسایی جنس خاک زمین‌های منطقه انجام داده بودند مشخص شد جنس خاک زمین مورد پژوهش از نوع خاک‌های رسی سیلتی می‌باشد. با استفاده از دستگاه GPS مختصات جغرافیایی زمین را بدست آورده (در فوق اشاره شد) و نقشه هوایی این زمین برای شناسایی موقعیت آن با سایر زمین‌های مجاور تهیه شد.

### مواد و روش‌ها

برای تعیین میزان رطوبت موجود در خاک، اولین مرحله طراحی یک سنسور مناسب است که بتواند رطوبت را اندازه گرفته و پارامترهای بدست آمده را به صورت بیسیم به یک سیستم مرکزی برای مانیتورینگ و ارسال دستورات کنترلی به منظور آبیاری ارسال کند. در مرحله بعد با توجه به نیاز ما از سنسور مورد نظر، اقدام به تهیه ابزار مورد نیاز برای ساخت سنسور شد و مراحل ساخت سنسور اندازه‌گیر رطوبت به پایان رسید. در مرحله بعد اقدام به طراحی و ساخت سنسور خازنی مناسب برای اندازه‌گیری رطوبت خاک شد. همچنین، از یک سنسور آماده در بازار برای سنجش رطوبت خاک برای تکمیل شدن آزمایش‌های خود استفاده شده است. برای ارزیابی سنسور ساخته شده و مقایسه دقت آن با سنسورهای دیگر لازم بود که مقادیر رطوبت تخمین زده شده توسط سنسور با مقادیر به‌دست آمده با سنسورهای موجود در بازار مقایسه شوند. به این منظور قطعه زمینی با بافت خاکی رسی سیلتی در نظر گرفته شد. این زمین به ۸۰ قطعه به اندازه‌های یکسان تقسیم‌بندی شد و در هر قطعه با هر سه سنسور موجود دستگاه رطوبت سنج MO750 تهیه شده از بازار سنسور خازنی تجاری HS1101 سنسور ساخته شده رطوبت خاک اندازه‌گیری شد. به عنوان مثال، ابتدا رطوبت خاک در قطعه اول توسط سنسور خازنی طراحی شده اندازه‌گیری شد. سپس در همان قطعه رطوبت خاک توسط سنسور کار گذاشته در مدار اندازه‌گیری و در آخر در همان قطعه رطوبت خاک توسط سنسور تهیه شده از بازار اندازه‌گیری شد. این کار برای مقایسه نتایج آزمایش سنسور طراحی شده توسط خودمان با سنسورهای دیگر بود. تجزیه و تحلیل رطوبت خاک بدست آمده به روش میدانی و آزمایشگاهی بین طبقات مختلف بهره‌برداری زمین مورد آزمایش با استفاده از نرم افزار Matlab انجام گرفت. لازم به ذکر است که قبل از اینکه آزمایشات در زمین اصلی انجام گیرد،

یک قطعه زمین به ابعاد ۱×۱ متر مربع را انتخاب کرده و در چهار مرحله آبیاری با ایجاد درصدهای رطوبت خاک مختلف، رطوبت خاک را با سه سنسور اندازه گیری و نتایج تغییر رطوبت خاک ثبت شد.

جدول (۱) مشخصات فنی دستگاه رطوبت سنج مدل MO750

میزان رطوبت	۰ تا ۵۰٪
حداکثر وضوح	۰/۱٪
ابعاد	۳۷۴*۴۰*۴۰ میلیمتر
وزن	۲۶۷ گرم



شکل (۱) سنسور رطوبت سنج تجاری HS1101 با مدار کامل شده

جدول (۲) مشخصات فنی سنسور تجاری HS1101

واحد	مقدار	نماد	رتبه بندی
°c	۴۰ تا ۱۰۰	Ta	دمای عملیاتی
°c	۴۰ تا ۱۲۵	Tstg	دمای ذخیره سازی
Vac	۱۰	Vs	ولتاژ تغذیه
RH%	۰ تا ۱۰۰	Rh	محدوده عملیاتی رطوبت
S	۱۰	T	لحیم کاری °c @T=260

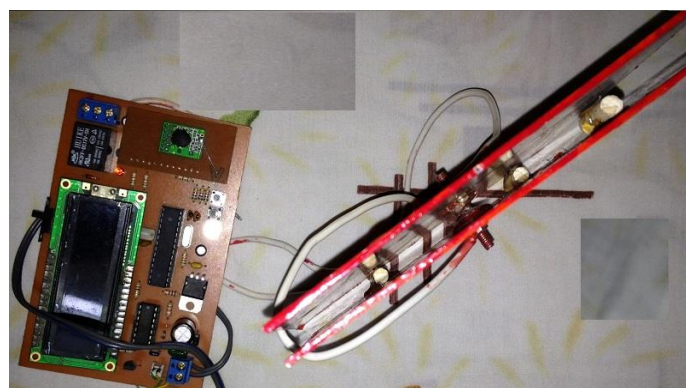

شکل (۲) سنسور ساخته شده به همراه مدار

### طراحی سنسور خازنی اندازه گیر رطوبت خاک

سنسورهای خازنی، سنسورهای بدون تماس و بدون کنتاکت الکتریکی هستند که در مقابل فلزات و اغلب غیر فلزات عمل می کنند. این سنسورها برای کنترل سطوح در مخازنی که از مواد پودری، مایع و با دانه دانه پر شده اند، مناسب هستند. همچنین، از آن ها می توان به عنوان مولد پالس به منظور کنترل وضعیت برنامه ماشین آلات برای شمارنده ها و آشکارسازی تقریباً تمام مواد فلزی و غیرفلزی استفاده کرد. ساختمان اساسی این سنسورهای از چهار قسمت تشکیل شده است:



شکل (۳) ساختمان اساسی این سنسورها

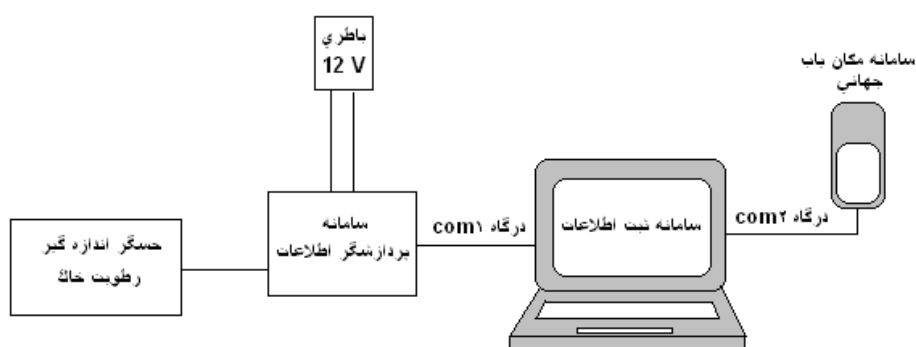

شکل (۴) طرح واره ارتباط سنسورها با سامانه پردازش و ثبت اطلاعات

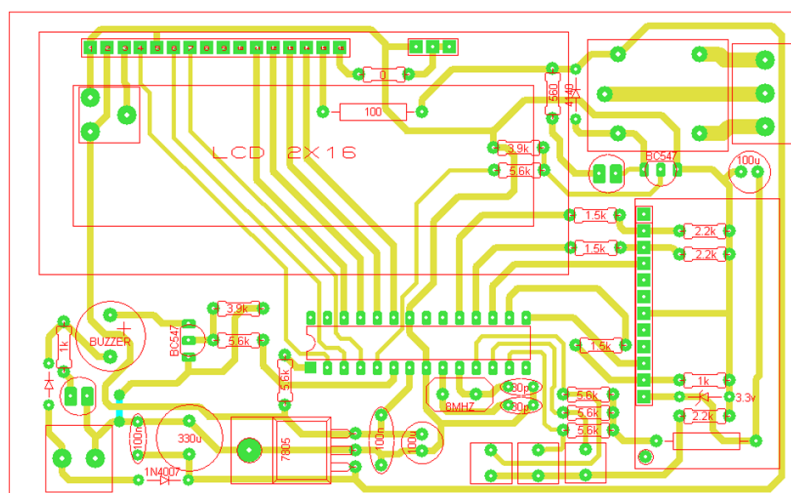

شکل (۵) نمای شماتیک مدار ساخته شده

### قابلیت های دیگر این طراحی

این مدار شامل یک رله ۲۲۰/۵ ولت به همراه منبع تغذیه است شکل (۵) که از طریق آن می توان دستگاه هایی با تغذیه تا ۲۲۰ ولت را روشن و یا خاموش کرد. بوسیله این رله می توان مدار های جانبی را به طراحی اضافه کرد تا کارایی سیستم افزایش یابد.

همچنین، روی مدار فوق یک دما سنج محیطی نصب شد که بتوان با توجه به شرایط آب و هوایی میزان رطوبت خاک را از طریق رله تنظیم کرد. این سنسور دارای ۳ پایه می‌باشد، در صورتی که سنسور روربروی شما باشد (بتوانید نوشته هایش را ببینید) اولین پایه سمت چپ VCC سنسور (متصل به ۵ ولت می‌شود)، پایه وسط ولتاژ خروجی (به میکرو متصل می‌شود) و پایه سوم گراند سنسور است. محدوده دمایی که این سنسور قادر به اندازه گیری آن است بین ۵۵- تا ۱۵۰ درجه است و این سنسور به ازای هر درجه سانتی گراد، ۱۰ میلی ولت ولتاژ خروجی را تغییر می‌دهد. یعنی به ازای دمای ۱ درجه ولتاژ خروجی سنسور ۱۰ میلی ولت و به ازای ۱۰۰ درجه خروجی سنسور ۱ ولت است.

با استفاده از زبان برنامه‌نویسی Bascom به سادگی می‌توان خروجی سامانه پردازشگر اطلاعات را با نرخ مشخص و فرمتی معین در حین نمایش در کامپیوتر ثبت کرد. در این برنامه ابتدا قسمتی به منظور تنظیمات درگاه سریال پیش‌بینی شد و سپس داده ها با ترتیب خاص طبق قالب نوشته شده در رایانه ثبت شد.

### کالیبراسیون سنسور ساخته شده

به منظور کالیبره کردن خازن ساخته شده به این شکل عمل گردید که در ۴ نقطه از زمین هر دو خازن تجاری و ساخته شده را با یکدیگر وارد خاک کرده و درصد رطوبت اعلامی از سنسور تجاری و فرکانس خروجی از سنسور ساخته شده را ثبت شد، برای هر یک از فرکانس‌های خروجی یک ضریب تقسیم بدست آوردیم، سپس با میانگیری از چهار ضریب تقسیم، به یک ضریب تقسیم نهایی رسیده که این ضریب تقسیم باعث می‌شود فرکانس خروجی به درصد رطوبت تبدیل شود و با استفاده از برنامه نویسی صورت گرفته کل مراحل فوق وارد ریز پردازنده شد.

### آزمایش‌های مزرعه‌ای

برای ارزیابی سنسور ساخته شده لازم بود که مقادیر رطوبت بدست آمده از آن با مقادیر رطوبت سنسور تجاری HS1101 و دستگاه رطوبت سنج MO750 مقایسه شوند. به این منظور قطعه زمینی با بافت خاکی مشخص در نظر گرفته شد. این زمین به قطعات با ابعاد معین تقسیم بندی شد و در هر قطعه هر سنسور مورد آزمایش قرار گرفت و میزان رطوبت خاک ثبت خواهد شد. در پایان نیز با استفاده از روش میانگین‌گیری از مقادیر ثبت شده میانگین‌گیری شد. برای تعیین درصد خطای دستگاه نیز از رابطه زیر استفاده می‌شود:

(۱-۳)

$$\%err = \frac{|X_{mes} - X_{true}|}{X_{true}} \times 100$$

که در آن؛  $X_{mes}$  مقادیر اندازه‌گیری شده توسط سنسور ساخته شده و  $X_{true}$  مقادیر اندازه‌گیری شده توسط سنسور خریداری شده از بازار می‌باشد. در این آزمایش از زبان برنامه‌نویسی Bascom برای ثبت داده‌ها در کامپیوتر و نیز برای تحلیل داده ها از نرم افزار Spss استفاده شد.

### یافته های پژوهش

داده های بدست آمده از دستگاه تجاری (rh)، سنسور تجاری (rh2) و سنسور آزمایشی (rh3) برای یک قطعه زمین ۱×۱ مترمربع طی چهار مرحله افزایش رطوبت خاک در شکل (۶) مشاهده می‌شود، در این شکل محور طولی بیانگر درصد رطوبت و محور عرضی بیانگر سطح زمین نمونه برداری شده می‌باشد، لازم به توضیح است که نمونه برداری در یک قطعه زمین یک متر مربعی و در چهار مرحله برداشته شد، به این صورت که در هر مرحله برداشت رطوبت خاک یک لیتر آب به خاک برای افزایش رطوبت اضافه، و سپس نمونه بعدی در همان محل برداشته شد.

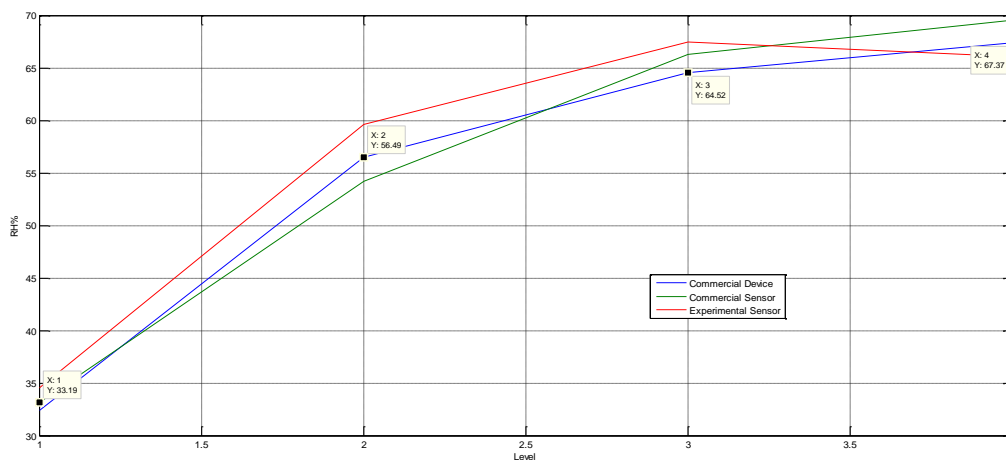

شکل (۶) دستگاه تجاری (آبی)، سنسور تجاری (سبز) و سنسور آزمایشی (قرمز)

در جدول (۳) نتایج حاصل از نمونه برداری زمین یک متر مربعی مشخص شده است، در این جدول  $rh$  بیانگر نتایج رطوبت سنج تهیه شده از بازار،  $rh_2$  بیانگر سنسور تجاری و  $rh_3$  بیانگر سنسور ساخته شده و  $rh_{rh2}$  اختلاف بین رطوبت سنج خریداری شده و سنسور تجاری،  $rh_{rh3}$  اختلاف بین رطوبت سنج خریداری شده و سنسور ساخته شده است.

جدول (۳) نتایج درصد رطوبت بدست آمده در زمین یک مترمربع

مراحل	$rh$	$rh_2$	$rh_3$	$rh-rh_2$	$rh-rh_3$	$rh_2-rh_3$
۱	۳۲.۴۱۴۵	۳۳.۱۹۳۲	۳۴.۵۵۹۳	-۰.۷۷۸۷	-۲.۱۴۴۸	-۱.۳۶۶۱
۲	۵۶.۴۹۳۵	۵۴.۱۷۲	۵۹.۵۸۶۴	۲.۳۲۱۴	-۳.۰۹۲۹	-۵.۴۱۴۳
۳	۶۴.۵۲۲۸	۶۶.۲۶۸۵	۶۷.۴۴۰۴	-۱.۷۴۵۶	-۲.۹۱۷۶	-۱.۱۷۱۹
۴	۶۷.۳۶۷	۶۹.۵۳۷	۶۶.۰۷۳۷	-۲.۱۷	۱.۲۹۳۳	۳.۴۶۳۲

### پراکندگی داده‌ها

برای تامین اهداف این تحقیق از ۸۰ نقطه نمونه برداری شد، این نمونه‌ها توسط هر سه سنسور تهیه شده اندازه‌گیری و ثبت شد که شکل‌های ۷، ۸ و ۹ نشان دهنده پراکندگی رطوبت زمین مورد مطالعه می‌باشد.

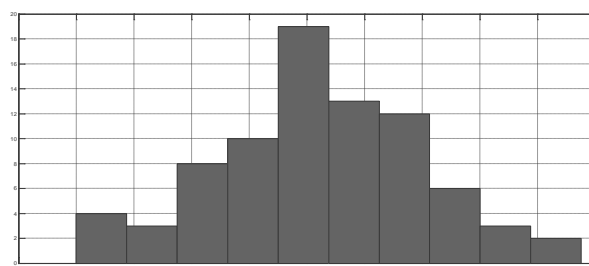

شکل (۷) پراکندگی رطوبت به دست آمده از دستگاه رطوبت سنج تهیه شده از بازار



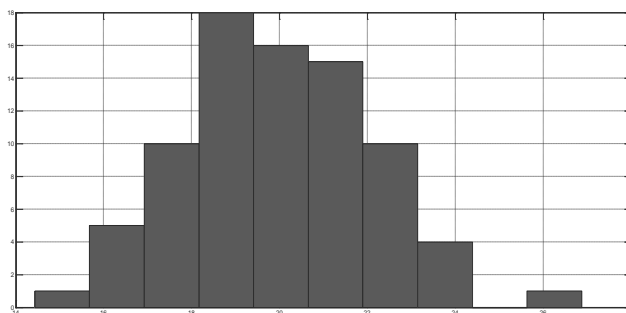

شکل (۸) پراکندگی رطوبت به دست آمده از سنسور تجاری

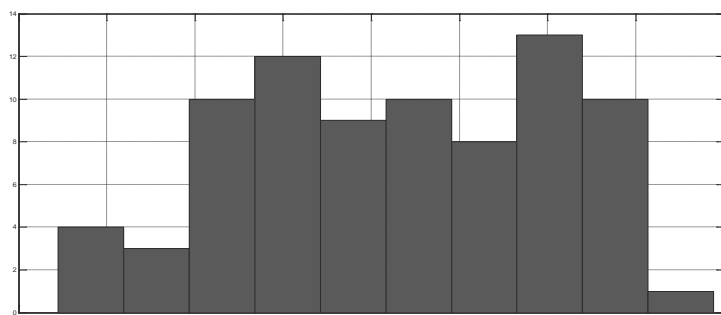

شکل (۹) پراکندگی رطوبت به دست آمده از سنسور آزمایشی.

همچنین، به منظور تحلیل دقیق تر سنسورهای موجود، درصد رطوبت خاک در ۱۰ نقطه و با سه مرتبه تکرار برای هر کدام از سنسورهای rh1، rh2 و rh3 انجام گرفت. پس در کل هر سنسور ۳۰ بار و در مجموع ۹۰ بار درصد رطوبت خاک با سنسورهای سه گانه فوق اندازه گیری شده است.

با استفاده از نرم افزار SPSS و آزمون کروسکال-والیس برای رتبه بندی میانگین داده های حاصل از سنسورهای rh1، rh2 و rh3 داریم:

جدول (۴) رتبه بندی میانگین داده های حاصل از سنسورهای rh1، rh2 و rh3 با استفاده از نرم افزار SPSS

رتبه میانگین	مرتبه	نوع
۴۲/۲۹	۳۰	rh1
۳۷/۳۶	۳۰	rh2
۴۷/۶۰	۳۰	rh3
	۹۰	کل
Test Statistics <sup>a,b</sup>		
Rh		
۰/۴۹۳		Chi-square
۲		Df
۰/۰۴۲		Asymp. Sig.

a. Kruskal Wallis Test

b. Grouping Variable: type

همانگونه که از خروجی نرم افزار مشخص است، با توجه به ۹۰ مرتبه اندازه گیری درصد رطوبت خاک و در سطح اطمینان ۹۵ درصد (sig برابر با ۰/۰۴۲ و کوچکتر از ۰/۰۵ می باشد) مابین میانگین رتبه بندی درصد رطوبت خاک اندازه گیری شده توسط سنسورهای سه گانه تفاوت معناداری وجود دارد و سنسور شماره ۳ ( سنسور ساخته شده) دارای بهترین عملکرد با میانگین رتبه ۴۷/۶۰، سنسور شماره ۱ (تهیه شده از بازار) دارای رتبه دوم با میانگین ۴۲/۲۹ و سنسور شماره ۲ (سنسور تجاری) دارای رتبه سوم با میانگین رتبه بندی ۳۷/۳۶ می باشد.

همچنین، به منظور اطمینان به داده های حاصل از آزمایش، از روش تکرار پذیری استفاده شده است ( داده ها در هر نقطه سه بار تکرار شده اند) هر چه تکرار پذیری یک آزمایش بیشتر باشد، می توان به نتایج آن بیشتر اطمینان کرد. پس از تکرار هر کدام از آزمایشها در شرایط کاملاً یکسان، انحراف معیار نتایج مشخص می شود، هر چه انحراف معیار کوچکتر باشد، به معنای تکرارپذیری زیاد و اطمینان بالاتر و هر چه انحراف معیار بزرگتر باشد، به معنای تکرارپذیری کمتر و اطمینان پایین تر است. جدول انحراف معیار اندازه گیری شده توسط نرم افزار SPSS برای هر کدام از سنسورهای سه گانه به شرح زیر می باشد:

جدول (۵) انحراف معیار سنسورهای سه گانه توسط نرم افزار SPSS

انحراف معیار	مرتبه	
Rh1	۳۰	۱/۹۰۲۱۵۸۹
Valid N (listwise)	۳۰	
Rh2	۳۰	۳/۰۹۰۶۶۳۸
Valid N (listwise)	۳۰	
Rh3	۳۰	۱/۲۰۰۹۵۴۴
Valid N (listwise)	۳۰	

همانگونه که از داده های جدول (۵) که در آنها انحراف معیار برای هر کدام از داده های حاصل از سنسورها، جداگانه مشخص شده است، نشان می دهد که، داده های اندازه گیری شده توسط سنسور شماره ۳ ( سنسور ساخته شده) دارای کمترین انحراف معیار (۱/۲۰۰۹۵۴۴) می باشد. بنابراین، این سنسور دارای بالاترین خاصیت تکرارپذیری و بیشترین قابلیت اعتماد به داده های اندازه گیری است. سنسور شماره ۱ (تهیه شده از بازار) دارای انحراف معیار (۱/۹۰۲۱۵۸۹) که دارای رتبه دوم می باشد و این سنسور، در مرتبه دوم خاصیت تکرارپذیری و قابلیت اعتماد به داده های اندازه گیری و سنسور شماره ۲ (سنسور تجاری) دارای انحراف معیار (۳/۰۹۰۶۶۳۸) که دارای رتبه سوم و این سنسور، در مرتبه سوم خاصیت تکرارپذیری و قابلیت اعتماد به داده های اندازه گیری است.

با توجه به نتایج تحقیق در شکل های (۱۰ و ۱۱)، در سطح اطمینان ۹۵ درصد و با توجه به داده های اندازه گیری شده رطوبت خاک در ۱۰ نقطه با ۳ مرتبه تکرار برای هر کدام از سنسورها، سنسور شماره ۳ (سنسور ساخته شده)، دارای بهترین عملکرد و رتبه بندی و همچنین دارای بالاترین قابلیت اطمینان و تکرارپذیری می باشد و در مرتبه های بعدی سنسورهای شماره ۱ (تهیه شده از بازار) و سنسور شماره ۲ (سنسور تجاری)، قرار می گیرند.



برای اندازه‌گیری رطوبت خاک در شرایط آب و هوایی مختلف به درصد خطای بین ۵ تا ۱۰ درصد دست پیدا کردند، این نتیجه نشان می‌دهد که سنسور خازنی ساخته شده نسبت به این تحقیق دقت بیشتری در اندازه‌گیری رطوبت خاک دارد و خطای کمتری دارد. در پژوهشی دیگر، مورگان و همکاران (۲۰۰۱) سنسورهای خازنی و مقاومتی در اندازه‌گیری رطوبت خاک را، مقایسه کردند. نتایج نشان می‌دهد که سنسور خازنی ساخته شده دقت بالاتری در اندازه‌گیری رطوبت خاک نسبت به سنسورهای مقاومتی دارد. همچنین، درصد خطای سنسور خازنی ساخته شده بین ۳ تا ۸ درصد است، در حالی که در پژوهش مذکور این درصد مشابه است. این نتیجه نشان می‌دهد که سنسور خازنی ساخته شده قابلیت رقابت با سنسورهای مقاومتی را دارد و در دقت مشابهی عمل می‌کند. با مقایسه این نتایج، می‌توان نتیجه گرفت که سنسور خازنی ساخته شده در محدوده رطوبت کمتری عمل کرده و دقت بیشتری را نسبت به برخی از سنسورهای مقاومتی و فرکانسی از خود نشان می‌دهد. همچنین، خطای سنسور خازنی ساخته شده نیز در محدوده قابل قبولی قرار دارد و با سایر تحقیقات همخوانی دارد. با این وجود، در هر مقایسه‌ای باید در نظر داشت که عوامل مختلفی می‌توانند باعث تفاوت در نتایج شود، از جمله شرایط آزمایشگاهی، روش‌های استفاده شده در ساخت سنسور، تراکم نمونه‌ها و غیره. بنابراین، برای یک مقایسه کاملتر، می‌توانید نتایج بیشتری را با تحقیقات دیگر در این زمینه مقایسه کرد و عوامل متغیر را در نظر گرفت.

## منابع

- خرسندی، آذر، همت، معصومی، امین اله، امیرفتاحی. (۱۳۹۰). طراحی، ساخت و ارزیابی حسگرخازنی اندازه‌گیر پیوسته رطوبت خاک بصورت بلادرنگ. مهندسی بیوسیستم ایران، ۴۲(۱)، ۱-۷.
- رحیمیان، آزادفر، سیدسعید، دهقانی، غلامی، حسن، بیرامی. (۱۴۰۱). کارایی حسگرهای نوری اندازه‌گیری رطوبت خاک در شرایط شوری آب آبیاری. نشریه آبیاری و زهکشی ایران، ۱۶(۱)، ۱-۱۱.
- منه‌اج. (۱۳۹۳). مبانی فیزیک خاک. سامانه مرکز نشر دانشگاه گیلان. (۱).
- مرتضوی، سید متین، همت، میره ای، نادری بلداجی. (۱۳۹۷). طراحی، ساخت و آزمون استاتیکی حسگر خازنی رطوبتسنج خاک قابل نصب روی فروسنج افقی چندنوک. مهندسی بیوسیستم ایران، ۴۹(۳)، ۴۴۷-۴۵۸.
- Andrade, P., Aguera, J., Upadhyaya, S., Jenkins, B., Rosa, U., & Josiah, M. (1998). Evaluation of a dielectric-based moisture and salinity sensor for in-situ applications. In 2001 ASAE Annual Meeting (p. 1). American Society of Agricultural and Biological Engineers.
- Kizito, F., Campbell, C. S., Campbell, G. S., Cobos, D. R., Teare, B. L., Carter, B., & Hopmans, J. W. (2008). Frequency, electrical conductivity and temperature analysis of a low-cost capacitance soil moisture sensor. *Journal of Hydrology*, 352(3-4), 367-378.
- Bogena, H. R., Huisman, J. A., Oberdörster, C., & Vereecken, H. (2007). Evaluation of a low-cost soil water content sensor for wireless network applications. *Journal of Hydrology*, 344(1-2), 32-42.
- Palma, D., Bencini, L., Collodi, G., Manes, G., Chiti, F., Fantacci, R., & Manes, A. (2010). Distributed monitoring systems for agriculture based on wireless sensor network technology. *International Journal on Advances in Networks and Services*, 3(1).
- Morgan, K. T., Parsons, L. R., & Adair Wheaton, T. (2001). Comparison of laboratory-and field-derived soil water retention curves for a fine sand soil using tensiometric, resistance and capacitance methods. *Plant and Soil*, 234, 153-157.
- Mizuguchi, J., Piai, J. C., de França, J. A., de Moraes França, M. B., Yamashita, K., & Mathias, L. C. (2014). Fringing field capacitive sensor for measuring soil water content: Design, manufacture, and testing. *IEEE Transactions on Instrumentation and Measurement*, 64(1), 212-220.
- Bencini, L., Chiti, F., Collodi, G., Di Palma, D., Fantacci, R., Manes, A., & Manes, G. (2009, June). Agricultural monitoring based on wireless sensor network technology: Real long life deployments for physiology and pathogens control. In 2009 third international conference on Sensor Technologies and Applications (pp. 372-377). IEEE.

Díaz, S. E., Pérez, J. C., Mateos, A. C., Marinescu, M. C., & Guerra, B. B. (2011). A novel methodology for the monitoring of the agricultural production process based on wireless sensor networks. *Computers and electronics in agriculture*, 76(2), 252-265.